

zendow#neo

deceuninck

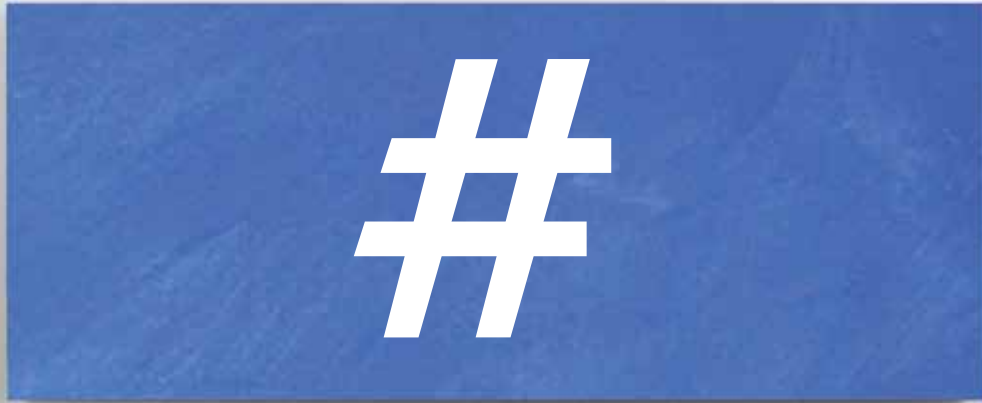

Lo nuevo viene ahora
La ventana innovadora



zendow#neo

Ventanas y Puertas

deceuninck



Construyendo un hogar sostenible

OMNIRAL

LINKTRUSION

by deceuninck

Descubre **#** la ventana innovadora

deceuninck



Muchas tecnologías son similares



Sólo una es diferente

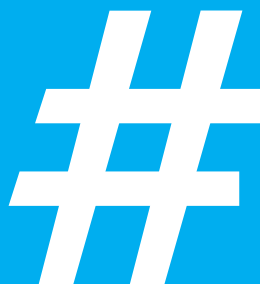

Sólo una es realmente innovadora



Lo nuevo viene ahora. Más que un slogan, es ya una realidad. Revela el compromiso de Deceuninck por el futuro en materia de confort, seguridad, durabilidad, y por ayudar a construir un hogar sostenible. Es con esta visión de la eficiencia energética de sus productos, con la que Deceuninck concibe sus novedades técnicas. Por esto, Deceuninck ha desarrollado **Linktrusion**, la nueva **plataforma** que trae la nueva generación de Zendow:

zendow#neo
linktrusion inside

zendow#neo

linktrusion inside

El futuro da un gran paso adelante



Pensar en el futuro de una forma diferente. Seamos todos conscientes. Dejemos de hacer siempre lo mismo. Pensemos de forma diferente. Ante al agotamiento de combustibles fósiles, el cambio climático, la protección de la biodiversidad, la necesidad de reciclar los residuos... Inventemos la materia del mañana. **LINKTRUSION es el primer paso de un proceso irreversible.**

LINKTRUSION /lɪŋk'tru:ʒn / de "link" en inglés: link, relación, conexión y extrusión.

1. Nuevo enfoque en los materiales de Deceuninck. Una plataforma técnica basada en la racionalización y prestaciones.
2. Fabricación práctica con combinación de los diferentes elementos, tanto en prestaciones como en texturas (en masa, colores madera natural, colores madera pintada, lacado Omniral) con vistas a responder a una necesidad continua de mejora.
3. Arte de mezclar las nuevas tecnologías con las tradicionales, para una mayor eficacia, flexibilidad y estética.
4. Comportamiento responsable en respuesta a la escasez de materia prima fósil y necesidades ecológicas.

Sinónimo: extrusión multi-componente, rendimiento y responsabilidad.



LINKTRUSION
by deceuninck

Nuestra solución

LINKTRUSION es una tecnología revolucionaria. Más que una única solución, es un compendio de soluciones. El principio de Linktrusion **es el mismo que el de la ambición por la superación**. La ambición de combinar materias primas innovadoras y tradicionales. La ambición de combinar las características y prestaciones de diferentes materiales. **Materiales para elegir la solución más adecuada para cada necesidad.**

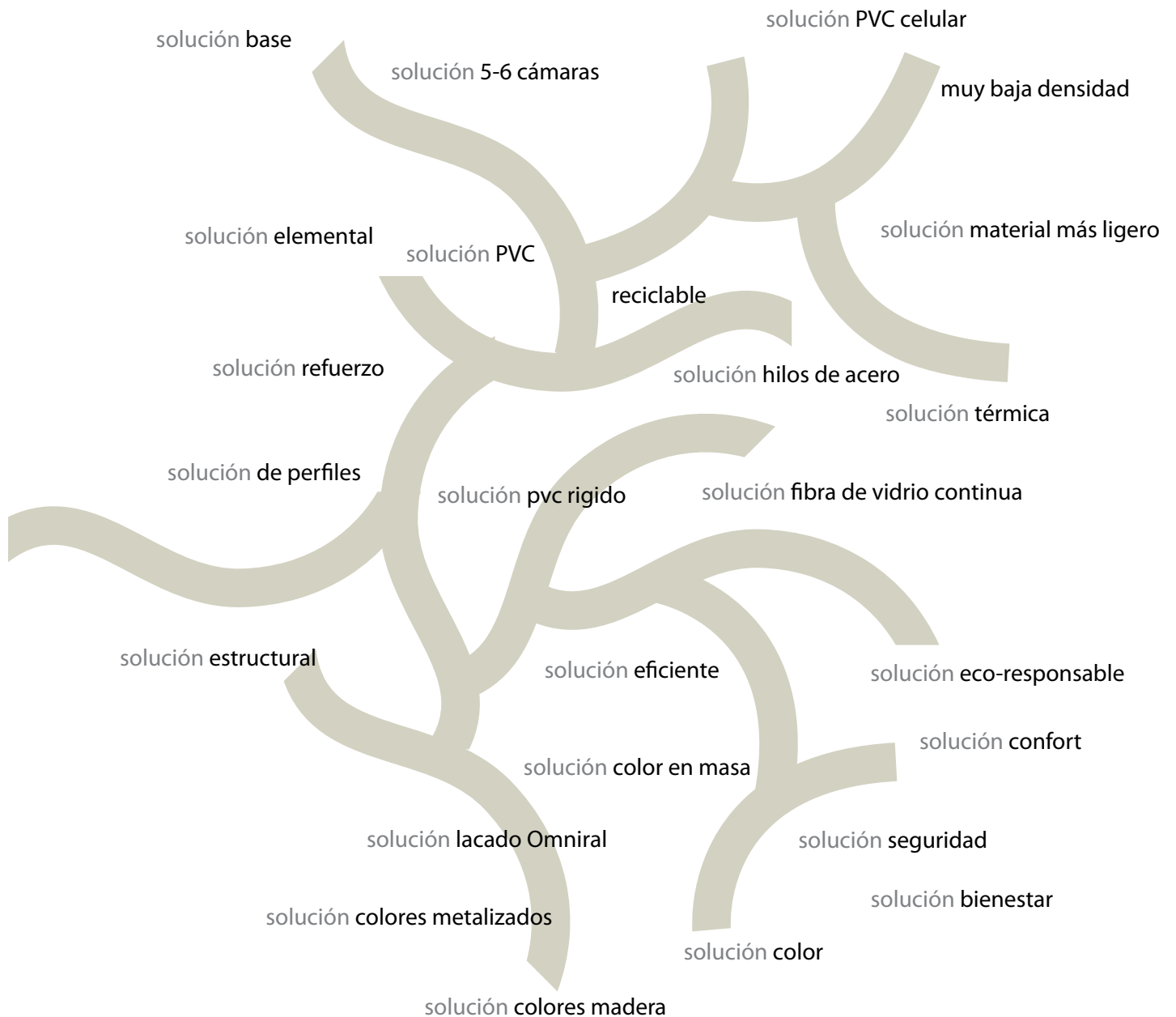

La diferencia

Con el refuerzo térmico formado de fibras de vidrio continuas y los hilos de acero integrados en la estructura del refuerzo térmico, Zendow#neo es la solución que permite ofrecer un plus (+)

- + rigidez + resistencia a las cargas dinámicas + inercia del perfil de PVC + durabilidad
- + ligereza + estabilidad a los rayos ultravioleta: garantía en colores y acabados + aislamiento
- + fiabilidad + resistencia a la dilatación + diseño

zendow#neo Estándar

linktrusion inside

La fuerza interior A⁺⁺

Magnífico aislamiento
gracias a la
tecnología exclusiva
LINKTRUSION

U_f
1,00 W/m²K

U_w
0,85 W/m²K
con vidrio
4/12/4/12/4be argón
U_g=0,7 W/m²K

Por encima
de las
exigencias
de la casa
pasiva.

La tecnología

Deceuninck, con su nueva tecnología Linktrusion, integra dentro del perfil principal soluciones alternativas al uso de refuerzos de acero, que mejoran de manera significativa las prestaciones térmicas y la estabilidad de los perfiles, garantizando una rigidez perfecta incluso en las grandes dimensiones. El resultado es una mejora significativa de las prestaciones térmicas y una respuesta convincente a las peticiones del mercado de la construcción, hacia productos sostenibles y con ahorro de energía garantizado. Hoy Deceuninck presenta dos soluciones. La primera: **Zendow#neo estándar**, con un acristalamiento hasta 42mm, en la cual los refuerzos son refuerzos térmicos, formados por hilos de acero combinados con PVC celular. Todo incluido y reciclable al 100%.

zendow#neo standard

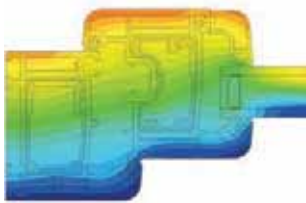

Termografía Zendow#neo standard marco 5001 (ref. 5202) + hoja 5041 (ref. 5220)

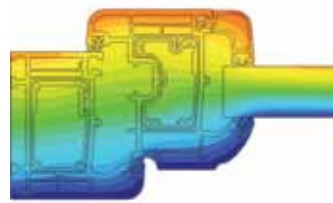

Termografía Zendow#neo standard marco 5001 (ref. 5202) + hoja 3146 (ref. 5220)

Uf (W/m ² K)	1		
	Vidrio doble		Vidrio triple
Ug (W/m ² K)	2,7 (4/16/4)	1,5 (4/16/4be)	0,7 (4/12/4/12/4be argón)
	↓	↓	↓
Uw (W/m ² K)	1,68	1,21	0,85

Ventana de 2 hojas de 1400x1400 con cajón de persiana Protex

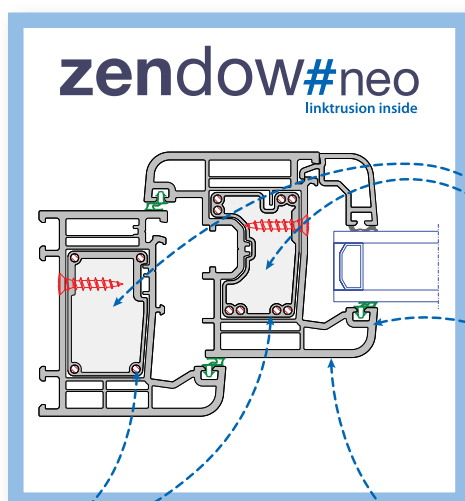

EL PRINCIPIO

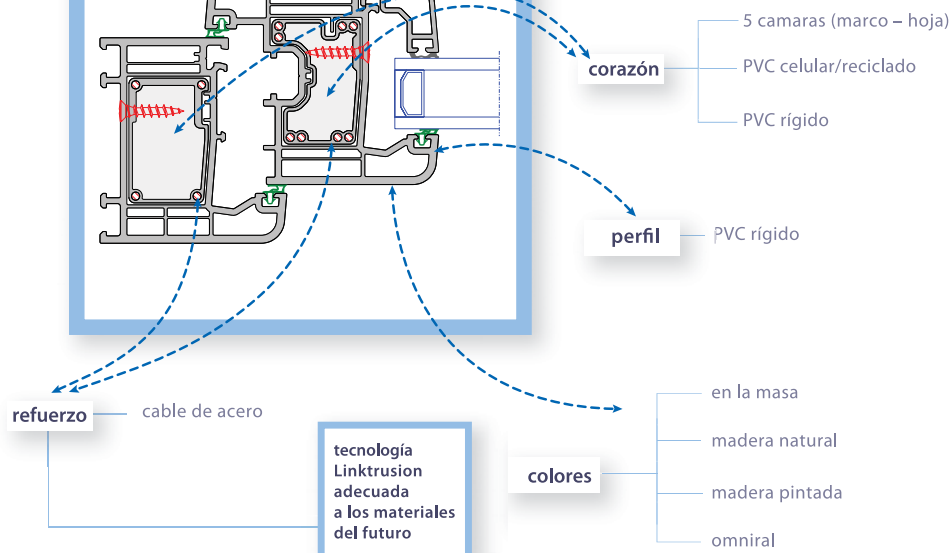

zendow#neo PREMIUM

linktrusion inside

La fuerza interior A⁺⁺⁺



Excelente aislamiento
gracias a la
tecnología exclusiva
Linktrusion

U_f

0,98 W/m²°K

U_w

0,83 W/m²°K

con vidrio

4/12/4/12/4 be argón

U_g = 0,7 W/m²°K

Por encima
de las
exigencias
de la casa
pasiva.

La tecnología

Linktrusion combina materiales nuevos y tradicionales, innovación y experiencia. Con esta segunda solución: **Zendow#neo Premium**, es posible el acristalamiento hasta 54mm. El marco sigue siendo el mismo que la versión Zendow#neo Standard, pero la hoja de 6 cámaras y 82mm., mejora el aislamiento térmico, combinando el PVC rígido con la fibra de vidrio continua anexa a las paredes interiores del perfil. Una vez más todo reciclable al 100%.

zendow#neo premium

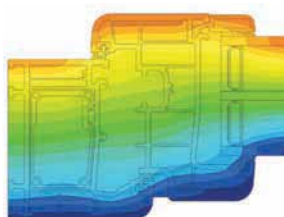

Uf (W/m ² °K)	0,98		
Ug (W/m ² °K)	Vidrio doble		Vidrio triple
	2,7 (4/16/4)	1,5 (4/16/4be)	0,7 (4/12/4/12/4 be argón)
Uw (W/m ² °K)	1,79	1,22	0,83

Ventana de 2 hojas de 1400x1400 con cajón de persiana Protex

El principio

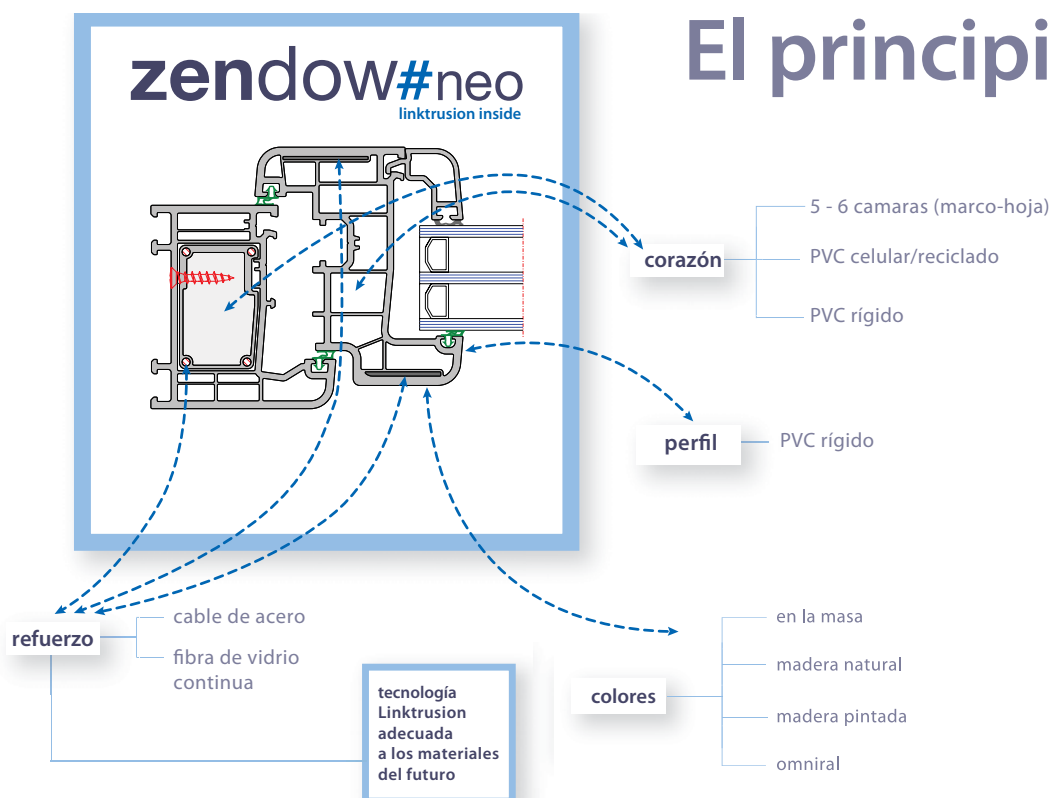

Excelente aislamiento térmico

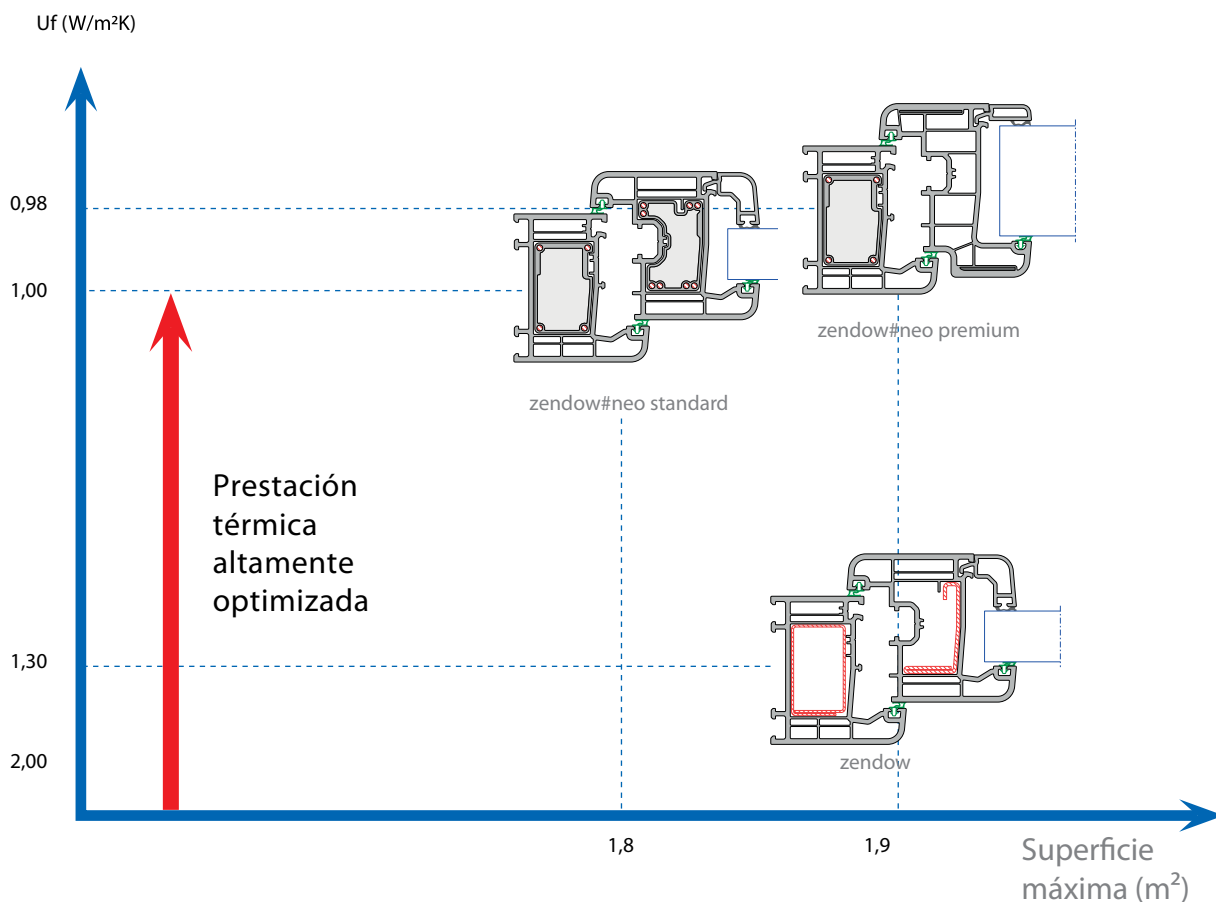

Deceuninck se plantea desde hace mucho tiempo una cuestión que surge de su pasión por el propio trabajo: y si hiciéramos nuestros perfiles de forma diferente? Si hiciéramos una serie innovadora y decididamente de cara al futuro.

Integrando la nueva tecnología Linktrusion, las prestaciones térmicas de Zendow#neo standard y Premium han sido fuertemente optimizadas, sin penalizar las dimensiones máximas.

Más visibilidad y luminosidad

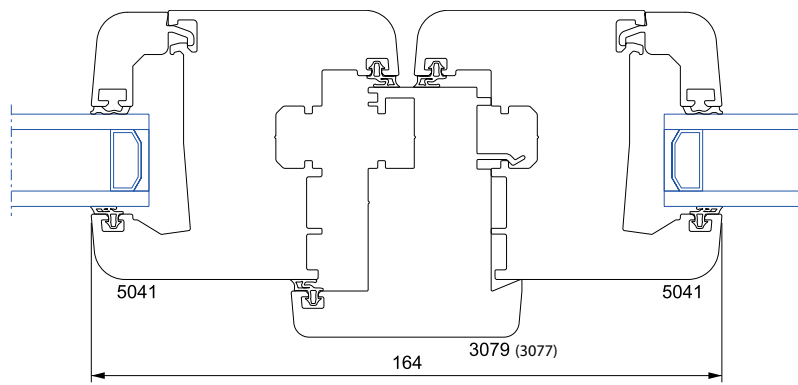

Secciones más delgadas

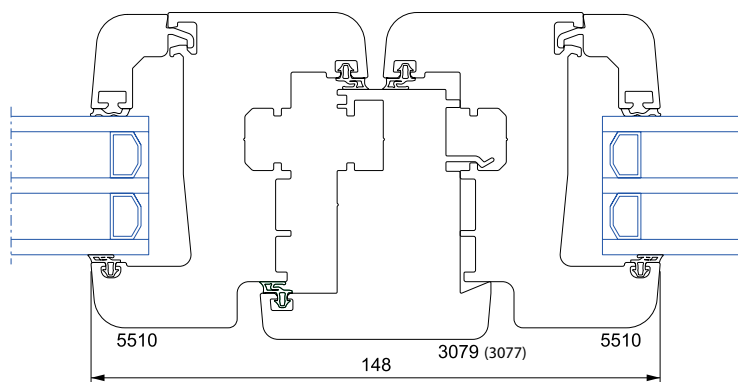

Más luz
Más visibilidad

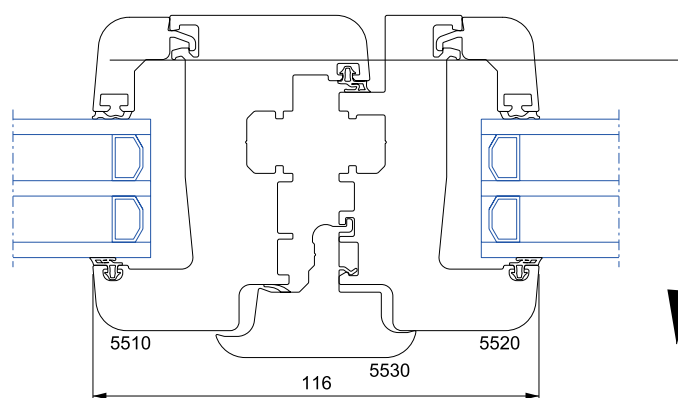

-10% de superficie de perfil

Nos gusta la parte técnica y aislante del PVC, pero criticamos a menudo el espesor y aspecto macizo del sistema tradicional. Deceuninck ofrece la solución con una idea simple y brillante: la tecnología Linktrusion hace posible el perfil más sutil, más elegante, más discreto y de una superficie de cristal netamente más grande. Resultado: una mayor luminosidad interior y una mejor visibilidad al exterior.

Gama standard

Marcos

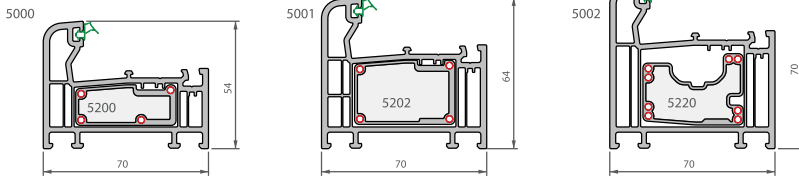

Hojas

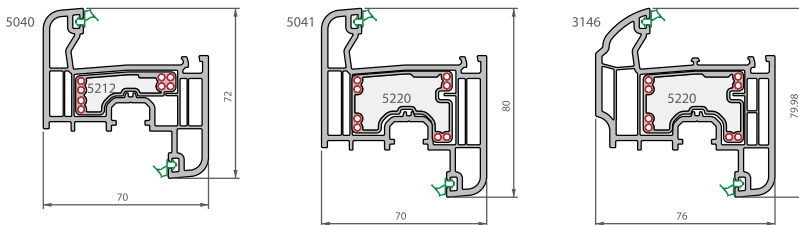

Marcos de renovación

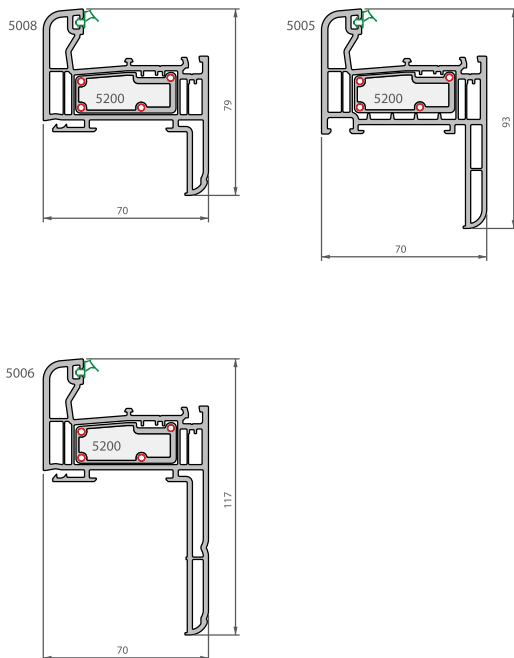

Refuerzo térmico

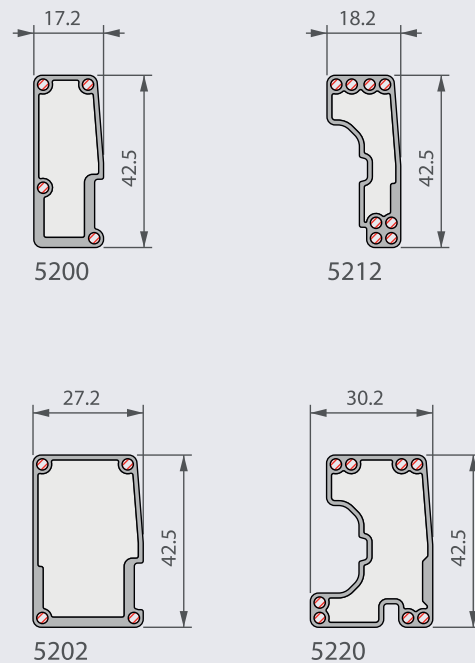

Gama premium

Marcos

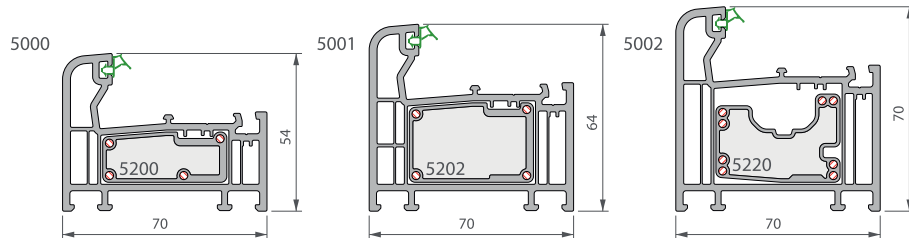

Hojas

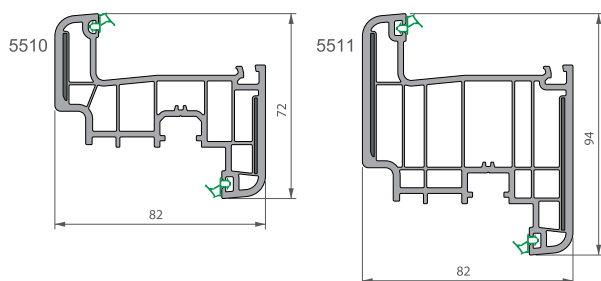

Travesaños

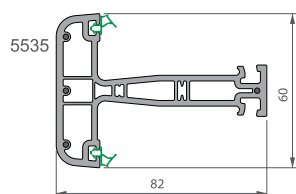

Hojas pasivas

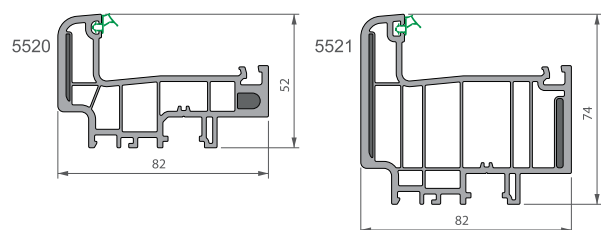

Inversora central

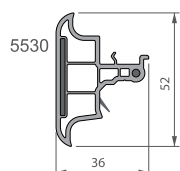

La oferta de colores

Una razón suficiente para cambiar su aspecto...
... el acabado Omniral, es lo mejor!

Nada se deja al azar,
las 4 caras del perfil están lacadas,
Las partes visibles de la ventana
tendrán siempre el mismo color.

OMNIRAL
by deceuninck



Novedad

Un elemento determinante en la elección de una ventana, es el color, un valor estratégico diferenciador, en el que Deceuninck ha invertido.

La gama de perfiles Zendow#neo está disponible en una amplia gama de colores y acabados diferentes.



A destacar

Al abrir la ventana ya no vamos a ver el color blanco del PVC. Veremos el mismo color en todas las partes visibles de la ventana.

1. Acabado único Omniral:

Las 4 caras del perfil están lacadas.

Este proceso único permite obtener acabados de estética excelente, superiores al de acabados en aluminio y con la ventaja de tener un muy superior aislamiento térmico. Omniral tiene la misma capacidad de coloración que los perfiles de aluminio.

El acabado Omniral ofrece una opción ilimitada de colores.

De hecho ya es posible, elegir sus propios colores, puesto que todos los códigos RAL están disponibles.

¿Quieres dos colores diferentes por dentro y por fuera? El proceso Omniral puede ser monocolor o bicolor.

Omniral respeta el medio ambiente.

El lacado con base al agua es totalmente respetuoso con el medio ambiente: está fabricado sin disolventes y es reciclable.

Deceuninck selecciona el "corazón de la gama":
8 colores exteriores "estándar"...

141 RAL 8014 * marrón aluminio	909 RAL 0856010 * marrón tierra	078 RAL 1015 * marfil	096 RAL 9001 * blanco crema
072 RAL 7016 * gris antracita	910 RAL 7023 * gris hormigón	904 RAL 7033 * gris cemento	076 RAL 3005 * burdeos

... combinados con
4 colores interiores "estándar" ...

078 RAL 1015 * marfil	018 RAL 1013 * beige claro	096 RAL 9001 * blanco crema	003 RAL 9016 * blanco zendow
-----------------------------	----------------------------------	-----------------------------------	------------------------------------

... y una gama de 6 colores arquitectónicos
(mono-color) "estándar"

9934 RAL 7021 * gris negro	9072 RAL 7016 * gris antracita	9068 RAL 7039 * gris cuarzo
9935 RAL 7030 * gris piedra	9936 RAL 7044 * gris seda	9003 RAL 9016 * blanco zendow

Zendow#neo bicolor
32 combinaciones posibles

Zendow#neo
monocromo

* Códigos RAL aproximados

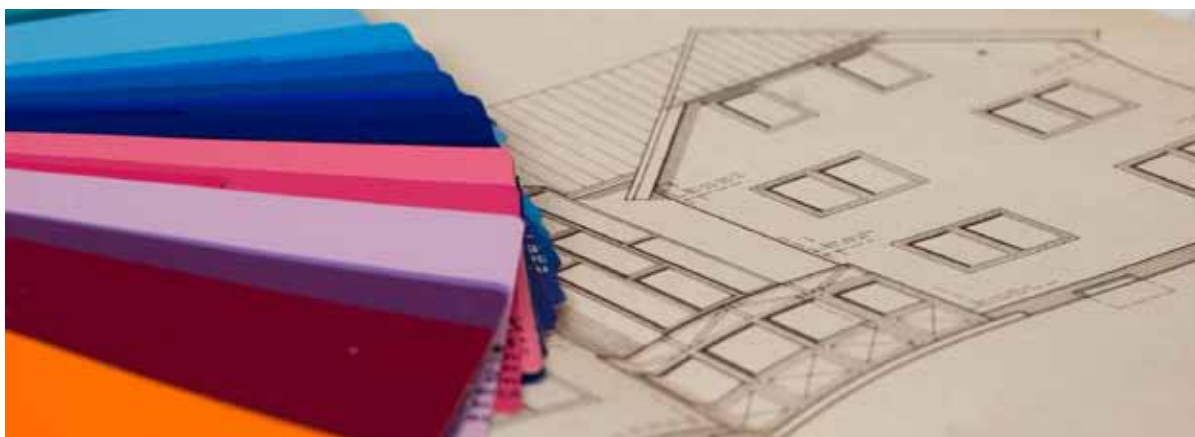

2. Acabado foliado:

Los perfiles pueden recubrirse con un film acrílico resistente a rayos ultravioletas, simulando el aspecto y el tacto de la madera... sin tener el inconveniente de necesitar un mantenimiento anual.

28 posibilidades a elegir

Madera natural



Madera pintada



3. Acabado en masa:

Una gama de colores que incluyen el clásico blanco RAL 9016, beige y gris.

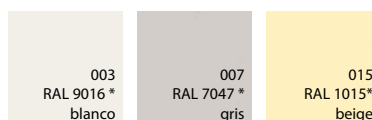

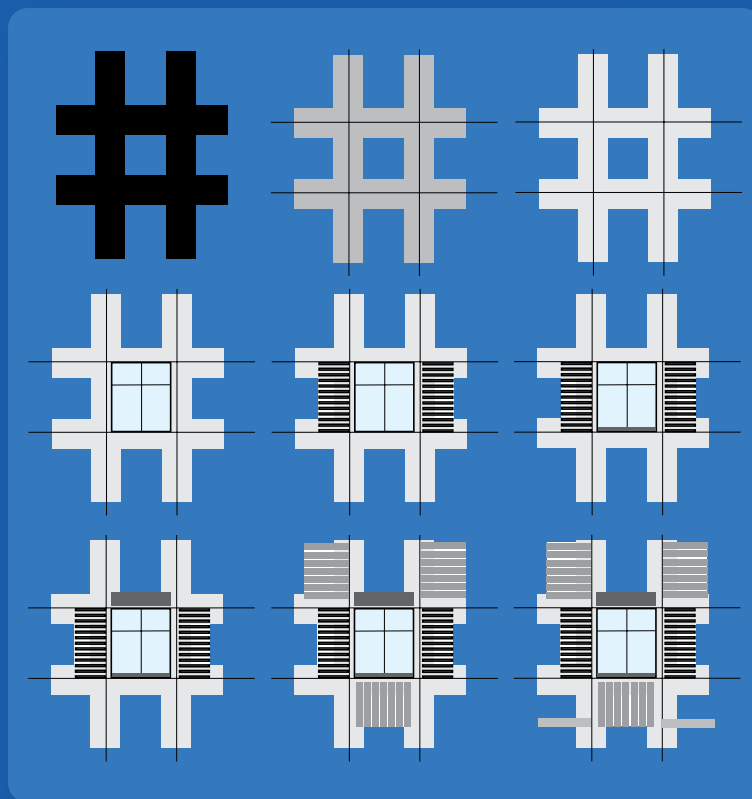

Deceuninck propone una solución global para la envolvente del edificio: ventanas, puertas, revestimientos de exterior, fachadas ventiladas

El contenido de este documento, la reproducción de fotos y detalles técnicos son propiedad exclusiva de Deceuninck NV. Todos los derechos reservados. Prohibida la reproducción total o parcial sin el permiso explícito. Condiciones de venta se aplican y están disponibles bajo petición. Derechos de la imagen: Deceuninck.

Ventanas y puertas

Nuestros perfiles ofrecen un perfecto equilibrio entre el rendimiento energético y confort. Las soluciones que nosotros proponemos en materia de ventanas, puertas y accesorios, mejoran sensiblemente su calidad de vida. Estas presentan excelentes propiedades térmicas y acústicas, reforzando la seguridad y están disponibles en diferentes colores.

Productos de exterior

Los pavimentos composite, puertas y vallas en PVC fueron diseñados para durar. Están integrados de forma natural y armoniosa en vuestra propiedad. Nuestros sistemas de productos de exterior aportan un valor añadido.

Fachadas ventiladas

Nuestros sistemas de fachada y techo son realizados en PVC y de nuestro material Twinson con la certificación PEFC. El exterior de su hogar conservará la belleza durante muchos años, sin tener que pintar los perfiles de PVC ni el material Twinson. Fáciles de instalar, los sistemas combinan la elegancia y un mantenimiento mínimo.

Decoración interior

Deceuninck propone una amplia gama de colores y acabados en revestimiento de PVC para la decoración y creación de diferentes ambientes en el interior de su vivienda.



Construyendo un hogar sostenible

Deceuninck tiene un compromiso con la innovación, la ecología y el diseño que se resumen en un objetivo concreto: construir un hogar sostenible. Un hogar con una mayor eficiencia y un mayor atractivo. Deceuninck utiliza materiales idóneos para fabricar productos avanzados de alta duración y aislamiento, que requieren poco mantenimiento y pueden ser reciclados al 100%. Además, nuestros valores nos permiten construir un mundo mejor para nuestros socios y clientes finales.

Deceuninck

Avd. de la Industria 1007, Pol. Ind. Antonio del Rincón
45222 BOROX - TOLEDO
Tel.: 902 209 001 · Fax: 902 209 002
www.deceuninck.es · e-mail: info@deceuninck.es